



河南中安建设集团有限公司

Henan Zhongan Construction Group Co.,Ltd



VI

视觉识别系统规范手册

Visual recognition system specification manual

序 言

VI (视觉识别系统 Visual Identity system) 是企业文化的重要组成部分，通过标准化、规范化的形式语言和系统化的视觉符号传达给社会大众，具有突出企业个性，塑造企业形象的功能。本章是以集团公司的标志、标准字体、标准色的完善组合在企业管理与社会交往中的应用规范，分为基础系统、施工现场标识系统、办公标识系统三部分。本章中的施工现场标识系统和《施工现场标准化图册》有抵触的，以后者为准执行。本章涉及的板块以中安建设为例，其他板块参照执行，因篇幅有限，不再一一赘述。





标志

标志是塑造企业形象的核心元素，使用的频率很高，应用的媒体广泛。为确保标志的权威性与统一性，在具体应用中应规范使用，不得滥用，以免产生负面影响。

标志释义

◆ 中间四个竖向图形组成一幢立体、抽象、拔地而起的高楼，体现了集团公司的行业特点及奋发向上的精神风貌；两个椭圆寓意着集团公司集团化、多元化发展的方向。整个标志组成抽象的“中”字，代表着集团公司名称“中安集团”的“中”字，方形与圆形的组合也体现了刚柔相济的中国传统中庸之道文化。整个标志富有美感，彰显出集团公司现代化、国际化的视觉形象。

◆ 红色是中国的传统色，象征着集团公司是一个传统行业，也寓意着集团公司红红火火、蓬勃发展的美好前景。红色也是建筑业中安全的必备色，安全帽、安全标识等都用到了红色，集团公司名称中的“安”字也正是考虑到安全的意义。

注：标志在集团公司范围内统一规范使用，任何单位不得抵制或随意更改，如有特殊情况需保留本单位标志的，需到集团公司综合部备案。

标志方格稿

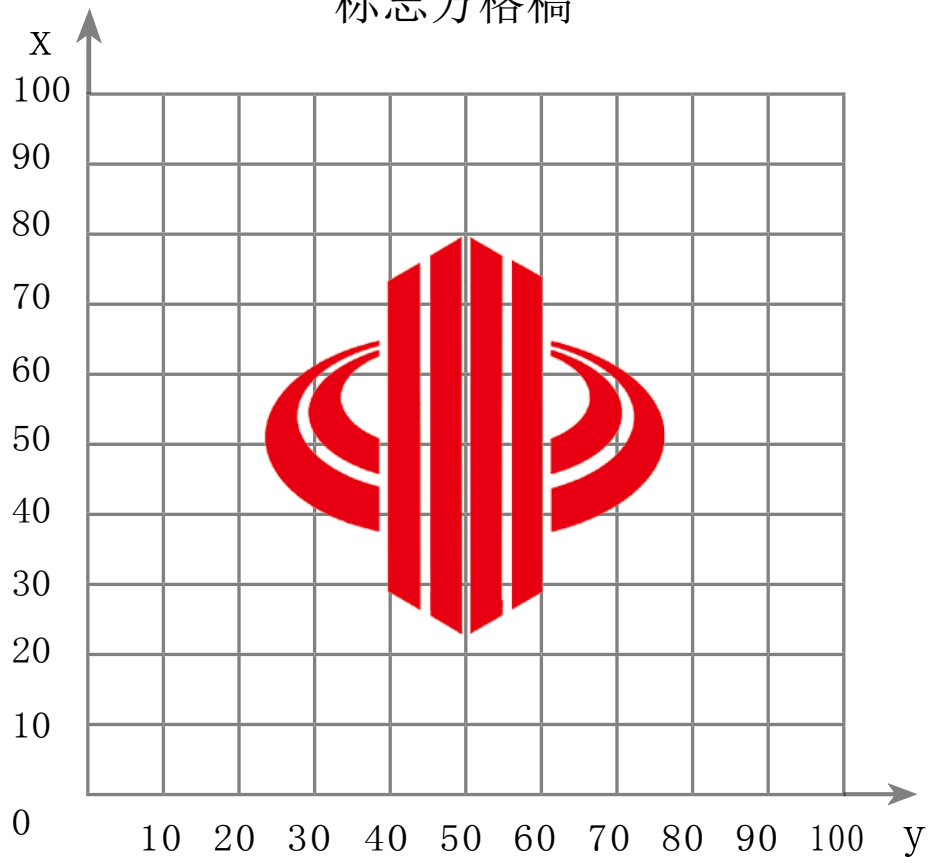

标志墨稿、反白稿



注：本手册中长度单位均为 mm

标志的规范制作及说明

标志严格按照下图规范使用，不得随意更改色彩、形状，比例可根据实际情况适当缩放，以保证标志的统一和规范。

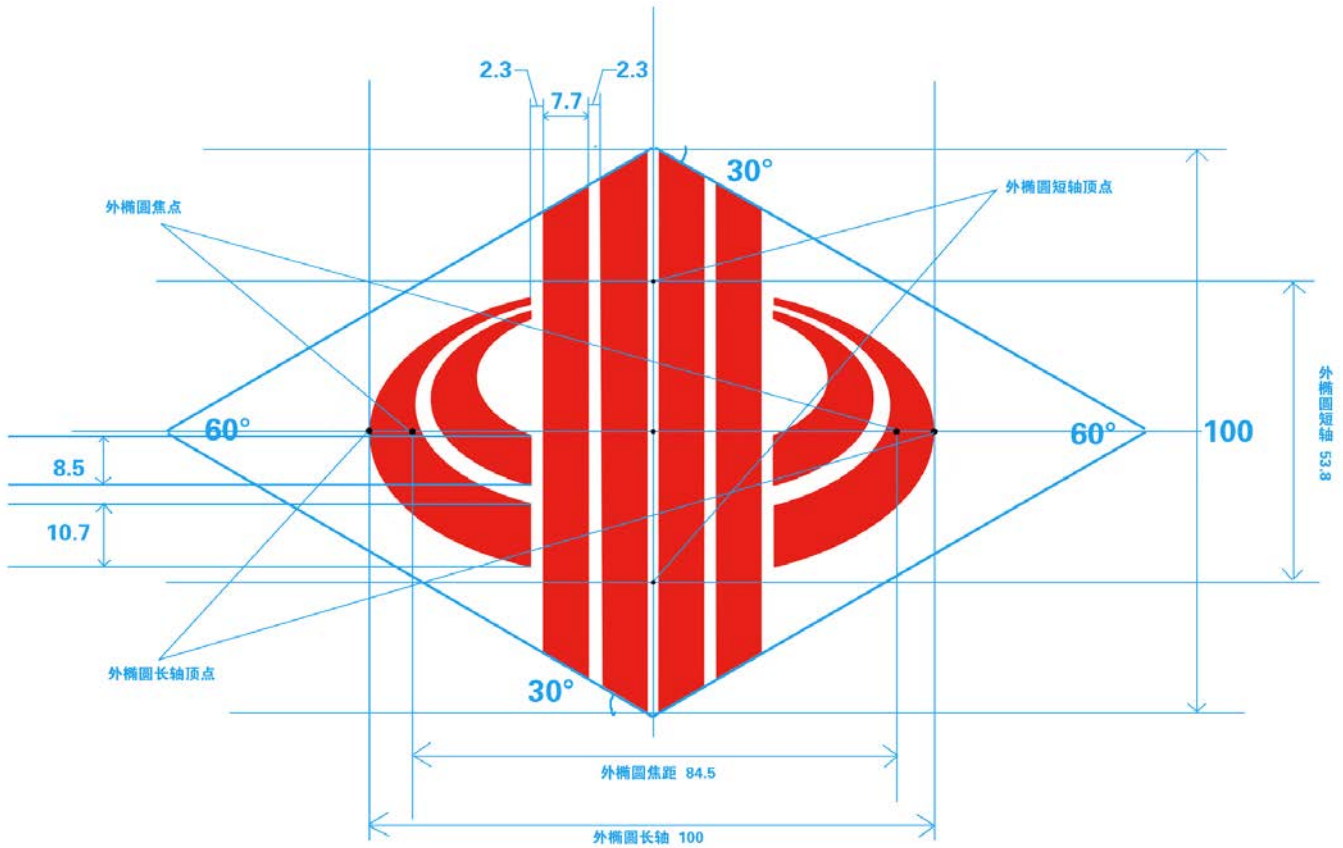

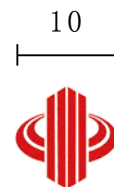

标志最小使用尺寸







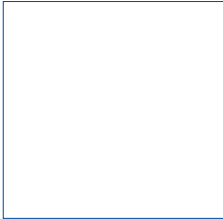

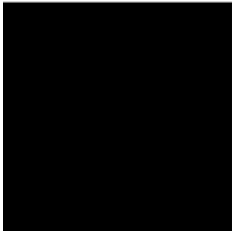
为方便大家规范制作标志，可从集团公司QQ交流群（群号：160196468）、百度网盘（链接：<https://pan.baidu.com/s/1a5x0ccDLmj1Xzbd4j0XSGg> 密码：8r3p）中下载使用。

标准色

主色

蓝		C:100 M:40 Y:0 K:0	白		C:0 M:0 Y:0 K:0
红		C:0 M:100 Y:100 K:0	黑		C:0 M:0 Y:0 K:100

辅色

黄		C:0 M:0 Y:100 K:0	橙		C:0 M:80 Y:100 K:0
绿		C:100 M:20 Y:100 K:0	粉		C:10 M:80 Y:0 K:0
褐		C:50 M:80 Y:100 K:40	灰		C:0 M:0 Y:0 K:80

标志在不同背景色时使用规范



白色背景标志为红色



红色背景标志为白色（一般情况下）



黄色背景标志为红色



如蓝色背景标志为白色



红色背景标志为黄色（特殊情况下）



褐色背景标志为黄色（特殊情况下）

说明：白色背景和黄色背景只能使用红色标志，红色背景一般情况下使用白色标志，在特殊情况下，红色背景和褐色背景使用黄色标志，其他背景色均使用白色标志。

集团公司及各板块、单位名称标准字体使用规范

中文字体统一为：汉仪综艺简体

英文字体统一为：汉仪超粗黑简体

标志与集团公司名称的组合规范

(横式)

标志 + 中英文全称



标志 + 中英文简称



(列式)

标志 + 中英文全称



标志 + 中英文简称



标志 + 中文全称



(竖式)

标志 + 中文简称



对外宣传时一律使用全称，简称仅限集团公司内部使用

集团公司标志与各板块、单位名称的组合规范 (以中安建设为例，其他板块、单位参照执行)

(横式)

标志 + 中英文全称



标志 + 中英文简称



(列式)

标志 + 中英文全称



标志 + 中英文简称



(竖式)

标志 + 中文全称



中轴线对齐

标志 + 中文简称



第二部分 施工现场标识系统规范

(以中安建设为例，其他板块、单位参照执行)

工地大门

方案一

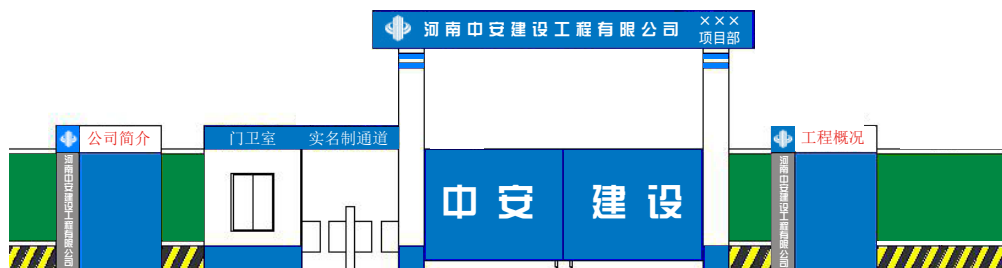

方案二



方案三



说明：三种方案的具体使用参照中安建设工程安全管理部门《施工现场标准化图册》执行。

中安建设旗及项目部旗、旗杆及基座

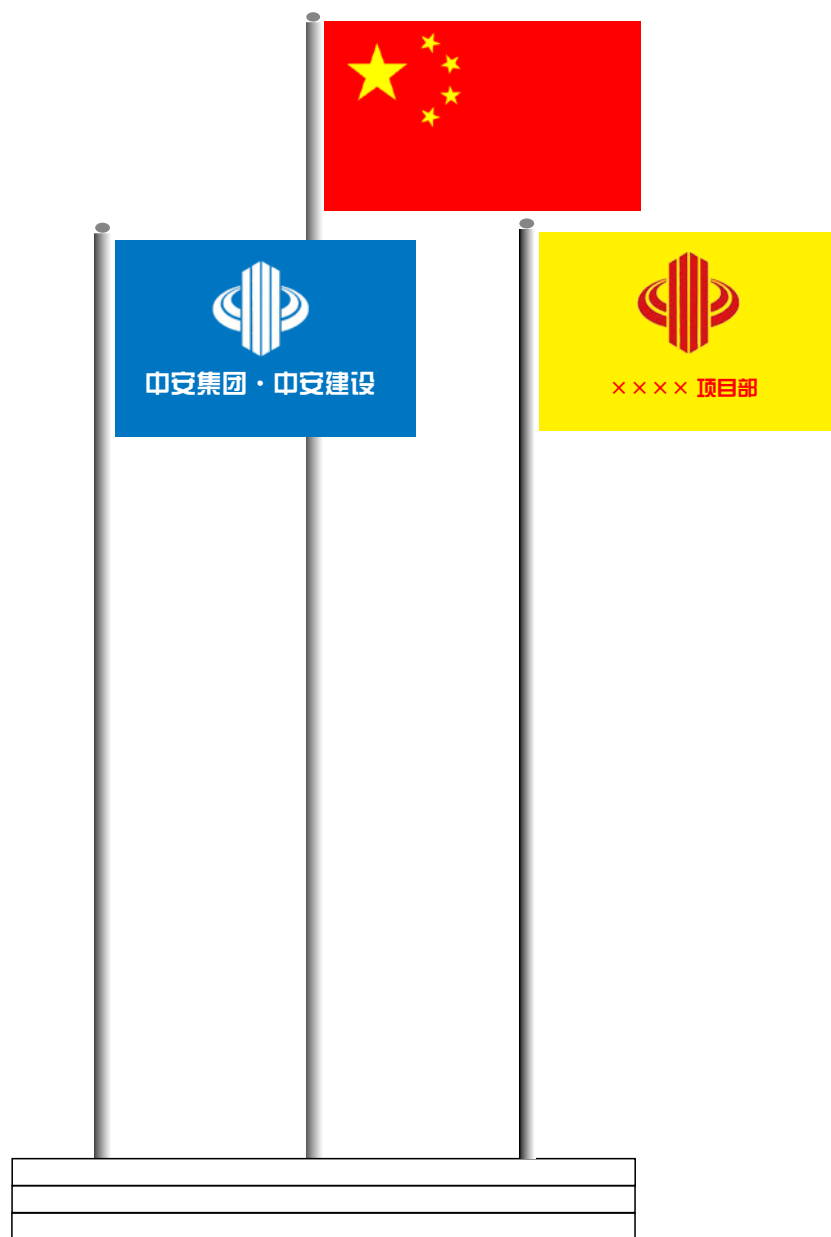

说明：中安建设旗、项目部旗规格为3号旗（1960 X 1280），旗杆长度及其他尺寸以中安建设工程安全部制定的为准，其他板块、单位参照中安建设执行（如中安集团·焦作一建、中安集团·中安正升等）。

工地宣传旗（横式）

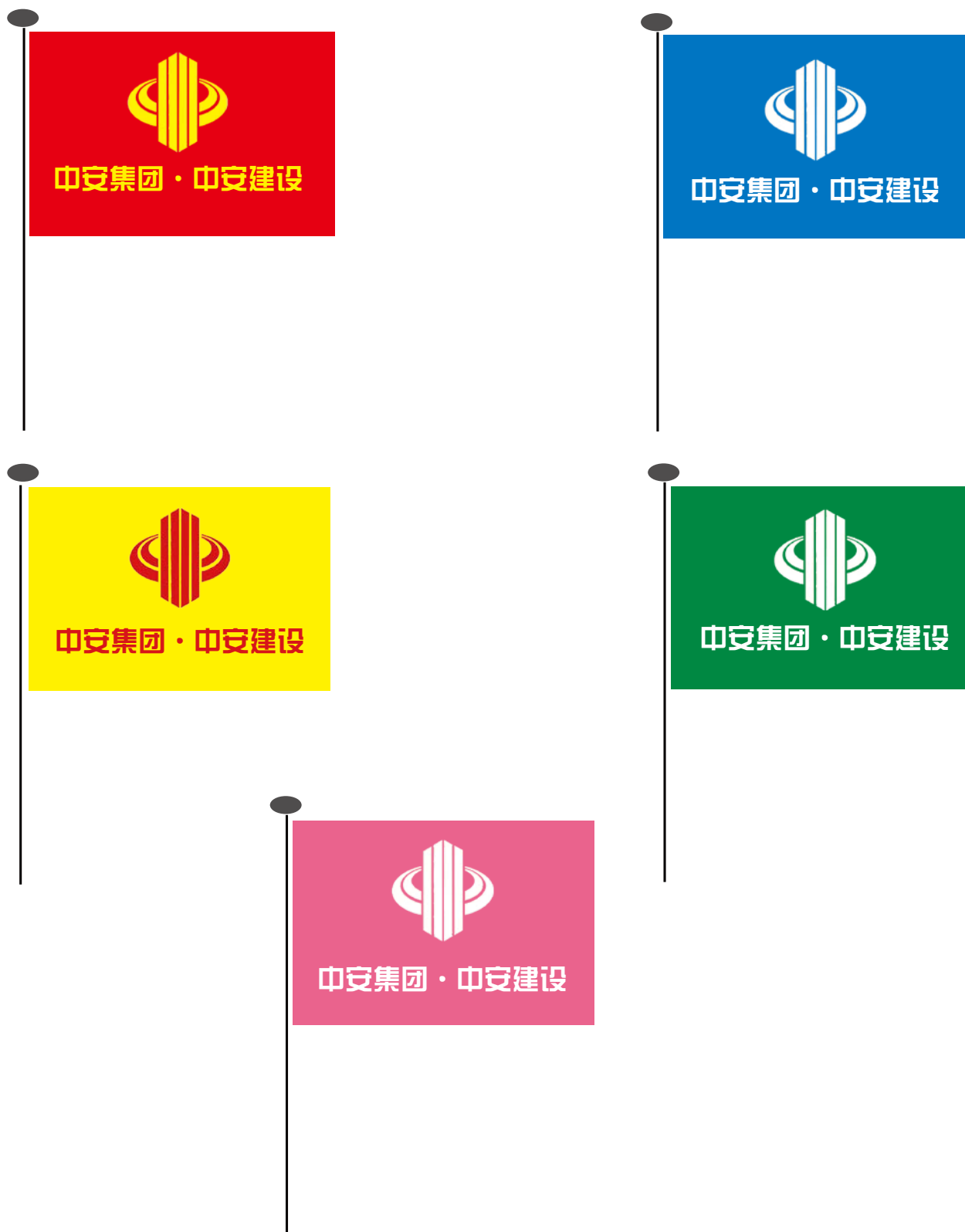

说明：中安建设宣传旗（横式）尺寸为4号旗（1440 X 960），其他板块、单位参照中安建设执行（如中安集团·中安正通、中安集团·焦作一建等）

工地宣传旗（竖式）

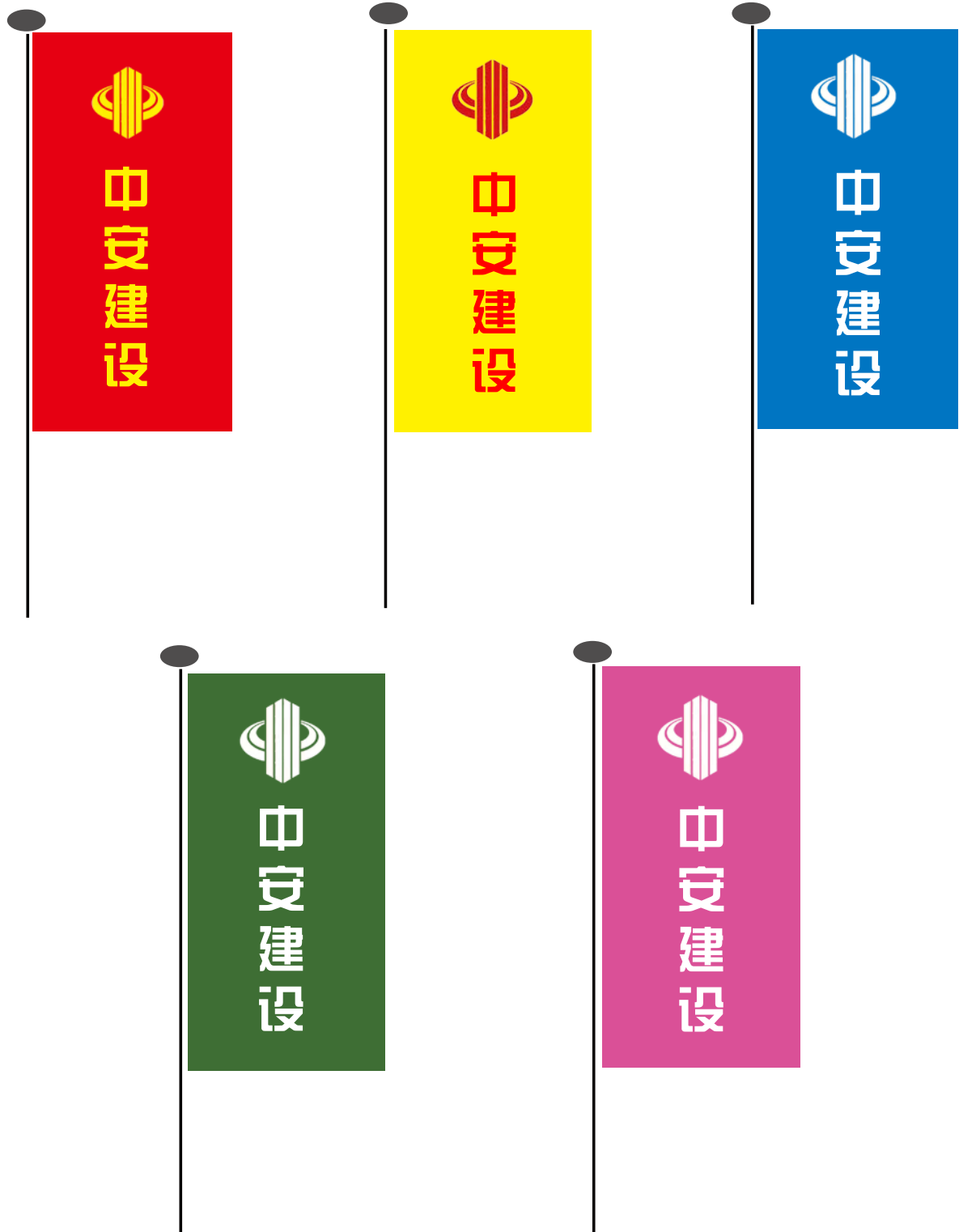

说明：中安建设宣传旗（竖式）尺寸为 600 X 1200，其他板块、单位参照中安建设执行（如中安正通、中安正升等）

安全帽正面



右侧面



左侧面

说明：集团公司现有的安全帽继续使用，自本手册下发之日起，集团公司安全帽上的标志和名称将统一采用白色，安全帽左侧名称固定为“中安集团”，右侧名称为“中安建设”（其他板块、单位名称为焦作一建、中安正通等），具体尺寸和使用方法以中安建设工程安全管理部制定的《施工现场标准化图册》为准执行。

第三部分
办公标识系统规范

门牌



正面



背面

名片

字体为汉仪综艺体、汉仪超粗黑体、黑体
纸张颜色为白色，材质为艺术纸（蛋壳纹）

稿 纸



河南中安建设集团有限公司
Henan Zhongan Construction Group Co.,Ltd

第 页

地址：焦作市城乡一体化示范区建业路西侧 123 号
网址：www.hnzajt.cn www.hnzajs.com
电话：0391—2925016 0391—2925711
电子邮箱：hnzajt@126.com hnzajs@126.com

尺寸：260× 190

便 签

封面

封底



内页

尺寸: 140×110

信封

正面



背面

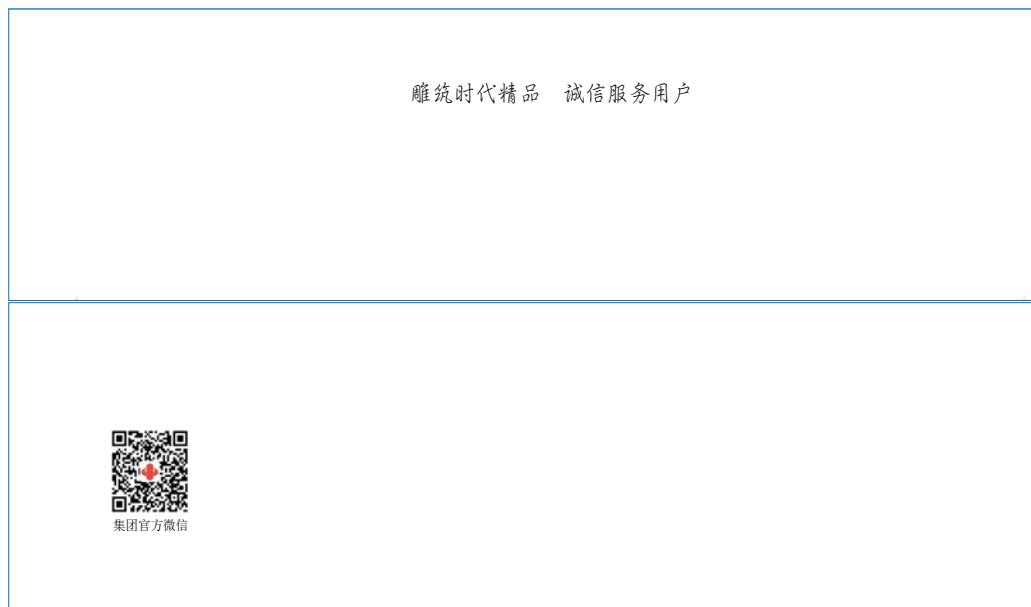

尺寸：230×120

档案袋



正面

尺寸：410×280



背面

尺寸：350× 280

一次性杯子

